





D LED-Strahler 80 W tragbar

Bedienungsanleitung

Sicherheitshinweise

ACHTUNG! Sämtliche Anweisungen sind zu lesen. Fehler bei der Einhaltung der nachstehend aufgeführten Anweisungen können elektrischen Schlag, Brand und/oder schwere Verletzungen verursachen. Bewahren Sie diese Anweisungen zum späteren Nachschlagen gut auf! Geben Sie das Produkt nur mit Bedienungsanleitung an andere Personen weiter.

- Prüfen Sie immer, ob die Netzspannung mit den Angaben auf dem Typenschild des Produktes übereinstimmt, bevor Sie das Produkt anschließen.
- Ein gefahrlos Betrieb ist nicht mehr möglich, wenn das Produkt sichtbare Beschädigungen aufweist. Wenn das Produkt beschädigt ist, muss es entsorgt werden.
- Reparieren Sie das Produkt nicht selbst!** Lassen Sie Reparaturen nur von einer Elektrofachkraft durchführen.
-   Das Sicherheitsglas ist nicht austauschbar. Bei beschädigtem Sicherheitsglas muss das Produkt entsorgt werden.
- Dieses Produkt entspricht der Schutzart **IP65** und ist gegen Staub sowie Strahlwasser geschützt.
- Die LED(s) ist/sind nicht austauschbar.
- Schauen Sie nicht direkt in den Lichtstrahl.
- Überprüfen Sie regelmäßig die Anschlussleitung und den Netzstecker auf Beschädigungen. Eine beschädigte Anschlussleitung muss von einer Elektrofachkraft ersetzt werden, um Gefahrensituationen zu vermeiden.
- Achten Sie darauf, dass die Anschlussleitung nicht gespannt ist.

 Das Licht dieser LED-Leuchte kann nicht gedimmt werden.

Reinigung

- Reinigen Sie das Gehäuse ggf. mit einem leicht angefeuchteten Lappen. Verwenden Sie keine aggressiven Reinigungsmittel.

Technische Daten

Leistung:	Max. 80 W
Netzspannung:	220 - 240 V ~ / 50/60 Hz
Leuchtmittel:	LED
Nennlichtstrom:	6200 Lumen
Farbtemperatur:	6500 K
Nenn-Abstrahlwinkel:	100°
Schutzklasse des Produkts:	I
IP-Schutzart:	IP65
Gewicht:	5,3 kg
Abmessungen (H x B x T):	502 x 364 x 302 mm

Umweltgerechte Entsorgung



Dieses Symbol weist darauf hin, dass das Produkt nicht über den normalen Hausabfall entsorgt werden darf. Recyceln Sie das Gerät verantwortungsbewusst, um mögliche negative Auswirkungen auf die Umwelt und Gesundheit durch unkontrollierte Müllentsorgung zu vermeiden und um die nachhaltige Wiederverwendung von Rohstoffen zu unterstützen. Geben Sie Ihr Altgerät an entsprechenden Sammelstellen ab oder wenden Sie sich an Ihren Händler, bei dem Sie das Gerät erworben haben. Dort wird das Produkt für ein umweltgerechtes Recycling entgegengenommen.

F Projecteur LED 80 W portable

Manuel d'utilisation

Consignes de sécurité

ATTENTION ! Lire l'ensemble des instructions. Le non-respect des instructions ci-après peut entraîner des risques d'électrocution, d'incendie et/ou de graves blessures corporelles. Conservez bien ces instructions pour vous y reporter ultérieurement ! Transmettez ce produit à des tiers seulement accompagné de son mode d'emploi !

- Avant de brancher le produit, vérifiez toujours que la tension de réseau corresponde bien aux spécifications de l'étiquette signalétique sur celui-ci.
- Une utilisation sans danger n'est plus possible lorsque le produit est visiblement endommagé. Si le produit est endommagé, il doit être mis au rebut.
- Ne réparez pas le produit vous-même !** Confiez toutes réparations à un électricien qualifié.
-   Le verre de sécurité n'est pas remplaçable. Si le verre de sécurité est endommagé, le produit doit être mis au rebut.
- Ce produit correspond à l'indice de protection **IP65** et est protégé contre la poussière ainsi que les jets d'eau.
- Le(s) diode(s) LED n'est/sont pas remplaçable(s) !
- Ne regardez pas directement dans le faisceau lumineux !
- Vérifiez régulièrement la fiche de secteur et le câble de raccordement afin de détecter des dommages ! Afin d'éviter tout risque, il est important que le câble de raccordement endommagé soit remplacé par un électricien qualifié.
- Veillez à ce que le câble électrique ne soit pas sous tension.

 La lumière de cet éclairage à LED ne peut pas être réduite avec un variateur.

Nettoyage

- Nettoyez éventuellement le boîtier avec un chiffon légèrement humidifié. N'utilisez aucun produit nettoyant agressif !

Spécifications

Puissance:	80 W maxi
Tension nominale:	220 - 240 V ~ / 50/60 Hz
Source lumineuse:	Ampoule LED
Flux lumineux nominal:	6200 lumens
Température de couleur:	6500 K
Ouverture angulaire nominale:	100°
Classe de protection du produit:	I
Indice de protection IP:	IP65
Poids:	5,3 kg
Dimensions (H x l x P):	502 x 364 x 302 mm

Mise au rebut/recyclage respectueux de l'environnement



Ce symbole indique que ce produit ne doit pas être jeté avec les déchets dans les ordures ménagères. Recyclez l'appareil de façon responsable afin d'éviter des effets négatifs sur l'environnement et la santé créés lors d'une mise au rebut incontrôlée et pour soutenir le recyclage durable des matières premières. Déposez votre appareil usagé dans un point de collecte dédié au traitement des déchets ou adressez-vous au commerçant, chez lequel vous avez acquis le produit ! Ici, le produit sera repris pour effectuer un recyclage respectueux de l'environnement.

I Proiettore a LED 80 W portatile

Istruzioni

Istruzioni per la sicurezza

ATTENZIONE! Leggere attentamente tutte le istruzioni. Il mancato rispetto delle istruzioni riportate di seguito può causare scosse elettriche, incendi e/o lesioni gravi. Conservare le istruzioni a portata di mano come riferimento futuro! In caso di cessione del prodotto a terzi, consegnare parimenti le istruzioni per l'uso.

- Prima di collegare il prodotto, controllare sempre che la tensione di rete corrisponda a quella indicata sulla targhetta del prodotto.
- Se il prodotto mostra segni visibili di danneggiamento, il corretto funzionamento in sicurezza non sarà garantito. Se il prodotto è danneggiato, deve essere scartato.
- Non riparare il prodotto da soli!** Lasciare che le riparazioni siano eseguite da un elettricista qualificato.
-   Het veiligheidsglas kan niet worden vervangen. Als het veiligheidsglas is beschadigd, moet u het product weggoeden.
- Dit product is conform beschermingsklasse **IP65** en is beschermd tegen stof zowel als tegen waterstralen.
- De LED' s zijn niet vervangbaar.
- Nik niet direct in de lichtstraal.
- Controleer regelmatig of het aansluitnoer en de netstekker mogelijk beschadigd zijn. Om gevaarlijke situaties te vermijden, moet een beschadigd netsnoer vervangen worden door een gekwalificeerde elektricien.
- Assicurarsi che il cavo di alimentazione non sia teso.

 La luce di questa lampada LED non può essere regolata.

Pulizia

- Pulire il vano, se necessario, con un panno leggermente umido. Non utilizzare detersivi aggressivi.

Specifiche Tecniche

Potenza:	Max. 80 W
Tensione nominale:	220 - 240 V ~ / 50/60 Hz
Fonte lampada:	LED
Flusso luminoso:	6200 Lumen
Temperatura di colore:	6500 K
Angolo luce:	100°
Classe di protezione:	I
Indice di protezione IP:	IP65
Peso:	5,3 kg
Dimensioni (A x L x P):	502 x 364 x 302 mm

Smaltimento ecocompatibile



Questo simbolo indica che il prodotto non deve essere smaltito con i normali rifiuti domestici. Riciclare il dispositivo in modo responsabile, al fine di evitare possibili effetti negativi sull'ambiente e sulla salute causati dall'inopportuno smaltimento dei rifiuti e per sostenere il riutilizzo sostenibile delle materie prime. Smaltisca il suo vecchio apparecchio presso appositi centri di raccolta o contattate il rivenditore presso il quale è stato acquistato l'apparecchio. Lì, il prodotto per il riciclaggio ecocompatibile, verrà accettato.

NL Led straler 80 W draagbare

Gebruiksaanwijzing

Veiligheidsinstructies

LET OP! Lees alle instructies. Het niet opvolgen van de hieronder weergegeven instructies kan leiden tot elektrische schokken, brand en/of ernstig letsel. Bewaar deze instructies om ze later te kunnen raadplegen! Als u dit apparaat aan derden geeft, doe dan tevens deze gebruikershandleiding erbij.

- Controleer altijd of de netspanning overeenkomt met wat op het typeplaatje van het product is aangegeven voordat u het apparaat aansluit.
- Gebruik zonder risico's is niet langer mogelijk als het apparaat zichtbare sporen van schade vertoont. Gooi het apparaat weg als het beschadigd is.
- Repareer het apparaat nooit zelf!** Laat reparaties alleen uitvoeren door een professionele elektricien.
-   Het veiligheidsglas kan niet worden vervangen. Als het veiligheidsglas is beschadigd, moet u het product weggoeden.
- Dit product is conform beschermingsklasse **IP65** en is beschermd tegen stof zowel als tegen waterstralen.
- De LED' s zijn niet vervangbaar.
- Nik niet direct in de lichtstraal.
- Controleer regelmatig of het aansluitnoer en de netstekker mogelijk beschadigd zijn. Om gevaarlijke situaties te vermijden, moet een beschadigd netsnoer vervangen worden door een gekwalificeerde elektricien.
- Let erop dat de aansluitleiding niet strak gespannen is.

 Het licht van deze LED kan niet gedimd worden.

Schoonmaken

- Maak het apparaat af en toe schoon met een enigszins vochtig doekje. Gebruik geen agressieve schoonmaakmiddelen.

Technische Gegevens

Vermogen:	Max. 80 W
Nominale spanning:	220 - 240 V ~ / 50/60 Hz
Soort lamp:	LED
Nominale lichtstroom:	6200 lm
Kleurtemperatuur:	6500 K
Nominale stralingshoek:	100°
Beschermingsklasse:	I
IP-beschermingswijze:	IP65
Gewicht:	5,3 kg
Afmetingen (L x B x H):	502 x 364 x 302 mm

Milieuvriendelijk weggoeden

Dit symbool duidt erop dat dit apparaat niet met het normale huisafval weggegooid mag worden. Recycle het apparaat conform geldende milieuregelingen om mogelijke schade aan het milieu en de gezondheid door ongecontroleerde afvalverwijdering te voorkomen en om het duurzame hergebruik van grondstoffen te steunen. Lever uw oude apparaat in bij een passend afvalnamestation of wend u tot de handelaar bij wie u uw product hebt aangeschaft. Daar wordt het product in ontvangst genomen om op milieuvriendelijke wijze te worden gerecycled.





S Strålkastare LED 80 W portabel

Instruktionsmanual

Säkerhetsåtgärder

VARNING! Läs alla instruktioner. Underlåtenhet att följa nedanstående föreskrifter kan leda till elektriska stötter, brand och/eller allvarlig skada. Spara dessa föreskrifter för framtida referens! Lämna över denna manual om du ger apparaten till en annan person.

- Kontrollera alltid att nätspanningen stämmer överens med uppgifterna på typskylten innan du ansluter apparaten.
- Om apparaten har synliga skador kan en riskfri drift inte längre garanteras. År apparaten skadad måste den kasseras.
- Reparera aldrig apparaten själv!** Låt reparationer utföras av en behörig elektriker.
-   Säkerhetsglasets är inte utbytbar. Om säkerhetsglasets skadas måste apparaten kasseras.
- Dit produkt is conform beschermingsklasse **IP65** och är skyddad från damm och vattenstrålar.
- De LED' s är inte utbytbara.
- Titta inte direkt in i ljuset!
- Kontrollera regelbundet anslutningskabeln och elkontakter efter skador. En skadad anslutningskabel måste bytas av en behörig elektriker för att farliga situationer ska kunna undvikas.
- Säkerställ att strömkabeln ej är spänd.

 LED-lampans ljus kan inte tonas ned.

Renigöring

- Renör höljet med en lätt fuktad trena. Använd inga aggressiva rengöringsmedel.

Specifikationer

Effekt:	Max. 80 W
Nominell spänning:	220 - 240 V ~ / 50/60 Hz
Belysning:	LED
Nominellt ljusflöde:	6200 lm
Färgtemperatur:	6500 K
Nominellt spridningsvinkel:	100°
Apparats skyddsklass:	I
Druh ochrany IP:	IP65
Hmotnost:	5,3 kg
Mått (H x B x D):	502 x 364 x 302 mm

Miljøvænlæg afvaskning



Følgende symbol indikerer at produkten inte får kastas tillsammans med vanligt hushållsfall. Återvin enheten for att undvika eventuella negativa effekter på miljöö och hälsa från okontrollerad avfallshantering och för att stödja en hållbar återanvändning av materiella resurser. Kassera din gamla enhet på lämplig återvinningsstation eller kontakta återförsäljaren där du köpte enheten. På en plats där miljövänlig återvinning accepteras.

CZ LED-světlo 80 W přenosný

Návod na obsluhu

Bezpečnostní pokyny

POZOR! Je třeba přečíst veškeré instrukce. Nedodržení dále uvedených pokynů může způsobit zranění elektrickým proudem, požár nebo těžká zranění. Dobře tyto instrukce uchovejte pro pozdější vyhledávání! Pokud byste předávali spotřebič jiným osobám, předejte i tento návod k obsluze.

- Před připojením výrobku vždy zkontrolujte, zda je síťové napětí v souladu s údaji na typovém štítku výrobku.
- Provoz bez rizika už není možný, pokud má tento přístroj viditelná poškození. Je-li výrobek poškozen, musí být zlikvidován.
- Sami výrobek neopravujte!** Opravy nechte provádět odbornými elektrikáři.
-   Bezpečnostní sklo není výměnné. Při poškozeném bezpečnostním skle musí být výrobek zlikvidován.
- Tento výrobek odpovídá stupni krytí **IP65** a je chráněn proti prachu a stříkající vodě.
- LED dioda(y) není/nejsou výměnitelná/é.
- Nedívejte se přímo do světelného paprsku.
- Pravidelně kontrolujte přívod a síťovou zástrčku na případné poškození. Poškození přívodu musí vymenit kvalifikovaný elektrikář, aby se zabránilo nebezpečným situacím.
- Dbejte na to, že napájecí kabel není napnutý.
- Sákerställ att strömkabeln ej är spänd.

 Světlo tohoto LED svítidla nemůže být ztlumeno.

Čištění

- Krytí popř. čistěte lehké navlhčeným hadříkem. Nepoužívejte žádné agresivní čisticí prostředky.

Technické údaje

Přívod:	Max. 80 W
Nominell napětí:	220 - 240 V ~ / 50/60 Hz
Žrný osvětlovací prostředek:	LED
Jmenovitý světelný tok:	6200 lumenů
Barevná teplota:	6500 K
Jmenovitý úhel vyzařování:	100°
Ochranná třída výrobku:	I
Druh ochrany IP:	IP65
Hmotnost:	5,3 kg
Rozměry (S x V x H):	502 x 364 x 302 mm

Likvidace v souladu se životním prostředím

Tento symbol upozorňuje na to, že tento výrobek nesmí být likvidován spolu s běžným komunálním odpadem. Recyklujte přístroj zodpovědně, abyste zabránili možným negativním vlivům na životní prostředí a zdraví způsobeným neřádnou likvidací odpadu a podpořili udržitelné opětovné využití surovin. Předajte svůj starý přístroj do příslušné sběrné nebo se obraťte na prodejce, u kterého jste přístroj zakoupili. Tam převezmou výrobek k ekologický šetřící recyklaci.

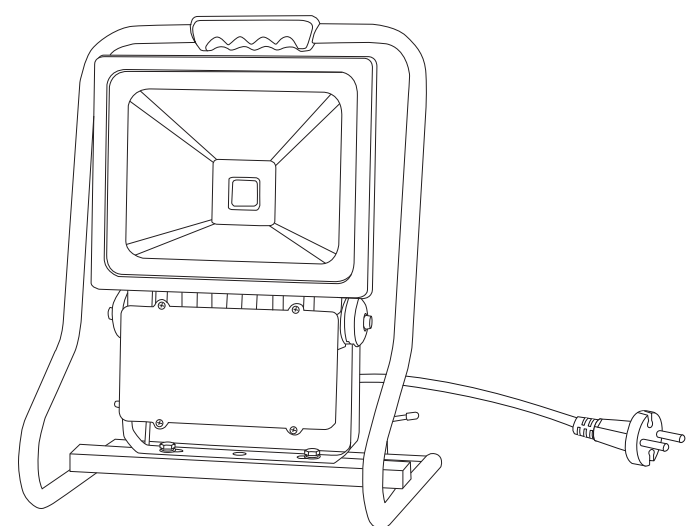



SK LED reflektor 80 W přenosný

Návod na obsluhu

Bezpečnostní pokyny

POZOR! Přečítajte si všetky pokyny. Nedodržanie pri dodržiavaní nasledovných pokynov môžu spôsobiť úraz elektrickým prúdom, požiar a/alebo ťažké poranenia. Tento návod si uschovajte pre prípad nutnosti opakovaného nahliadnutia! Tento produkt dajte iným osobám len s návodom na používanie.

- Predtým, ako zapojíte produkt, vždy skontrolujte, či sieťové napätie zodpovedá údajom na produktovom štítku.
- Keď produkt vykazuje viditeľné známky poškodenia, bezpečná prevádzka už nie je viac možná. Keď je produkt poškodený, musí sa zlikvidovať.
- Nu reparații singur produsul!** Reparații trebuie făcute numai de către un electrician.
-   Bezpečnostné sklo sa nedá vymeniť. Pri poškodení bezpečnostného skla sa musí produkt zlikvidovať.
- Tento produkt zodpovedá triede ochrany **IP65** a je chránený proti prachu a prúdu vode.
- LED nie je/niε sú výmenná(-e).
- Nepozierajte sa priamo do svetla!
- Pravidelne kontrolujte sieťovú zástrčku a pripojovacie vedenie na poškodenia. Poškodené pripojovacie vedenie musí vymeniť kvalifikovaný elektrikár, aby sa predišlo možným ohroženiam.
- Dbejte na to, aby pripojovacie vedenie nebolo napnuté.

 Svetlo tohto LED svietidla sa nedá stímiť.

Čistenie

- Čistíte krytí podľa potreby jemne vlhkou handrou. Nepoužívajte žiadne agresívne čistiace prostriedky.

Technické údaje

Přívod:	Max. 80 W
Prevádčové napätie:	220 - 240 V ~ / 50/60 Hz
Žrný osvetľovací prostriedok:	LED
Svietivosť:	6200 lumenov
Teplota farby:	6500 K
Uhol svietenia:	100°
Ochranná trieda výrobku:	I
IP-krytie:	IP65
Hmotnosť:	5,3 kg
Rozmery (v x š x h):	502 x 364 x 302 mm

Ekologická likvidácia



Tento symbol odkazuje na to, že tento produkt nesmie likvidovať prostredníctvom bežného komunálneho odpadu. Produkt recyklujte zodpovedne, aby ste predišli možným negatívnym vplyvom na životné prostredie a zdravie nekontrolovanou likvidáciou odpadu a podporili udržateľné druhotné spracovanie surovín. Váš starý prístroj odovzdajte v príslušnom zbieracom mieste alebo sa obráťte na predajcu, u ktorého ste produkt získali. Tam vám produkt prevezmú a zabezpečia jeho ekologickú recykláciu.

RO Proiector cu LED 80 W portabil

Manual de utilizare

Indicații de siguranță

ATENȚIE! Trebuie citite toate instrucțiunile. Greșelile în respectarea instrucțiunilor prezentate în continuare pot cauza electrocutare, incendiu și / sau răni grave. Păstrați bine aceste instrucțiuni pentru consultare ulterioară! Predați produsul unei alte persoane numai cu manualul de utilizare.

- Verificați întotdeauna dacă tensiunea rețelei corespunde cu informațiile de pe plăcuța de tip a produsului, înainte de a-l conecta.
- Dacă produsul are deteriorări vizibile, nu mai este posibilă o folosire fără riscuri a acestuia. Dacă produsul este defect, el trebuie eliminat.
- Nu reparați singur produsul!** Reparații trebuie făcute numai de către un electrician.
-   Geamul de siguranță nu poate fi înlocuit. Dacă geamul de siguranță este deteriorat, produsul trebuie eliminat.
- Acest produs corespunde clasei de protecție **IP65** și este protejat contra prafului și jeturilor de apă.
- LED-ul/-urile nu poate(pot) fi schimbate(-e).
- Nu priviți niciodată direct în raza de lumină.
- Verificați în mod regulat cablul de alimentare și ștecherul pentru deteriorări. Un cablu de alimentare deteriorat trebuie înlocuit de către un electrician calificat, pentru a evita situațiile periculoase.
- Aveți grijă de cablul de racord să nu fie întins.

 Intensitatea luminii acestei lămpi cu LED nu poate fi reglată.

Curățarea

- Dacă este cazul, curățați carcasa cu o cârpă ușor umezită. Nu folosiți detergenți agresivi.

Date tehnice

Puteare:	Max. 80 W
Tensiune nominală:	220 - 240 V ~ / 50/60 Hz
Mijloc de iluminare:	LED
Flux luminos nominal:	6200 lumeni
Temperatura de culoare:	6500 K
Unghi nominal de împrăștiere:	100°
Clasă de protecție a produsului:	I
Tip de protecție IP:	IP65
Greutate:	5,3 kg
Dimensiuni (l x l x L):	502 x 364 x 302 mm

Eliminarea ca deșeu ecologică

Acest simbol indică faptul că, produsul nu trebuie eliminat prin gunoierii menajer obișnuit. Reciclați aparatul responsabil, pentru a evita posibilele efecte negative asupra mediului și sănătății print-o eliminare necontrolată a deșeurilor și pentru a sprijini o refolosire durabilă a materiilor prime. Predați aparatul dvs. vechi la centrele de colectare potrivite sau adresați-vă comercianului de la care ați achiziționat aparatul. Acolo produsul va fi preluat pentru o reciclare ecologică.